

Bedienungsanleitung
Instruction manual
Manual de instrucciones
Mode d'emploi

Rollator B XXL



DE

EN

ES

FR

Enjoy mobility.

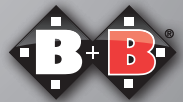

Inhaltsverzeichnis

1.	Vorbemerkung	4	5.	Benutzung	12
1.1.	Zeichen und Symbole	4	6.	Technische Daten	14
2.	Wichtige Sicherheitshinweise	5	7.	Pflegehinweise für den Benutzer	15
2.1.	Allgemeine Sicherheitshinweise	5	7.1.	Reinigung und Desinfektion	15
2.2.	Indikation / Kontraindikation	5	7.2.	Überprüfung des Rollators durch den Benutzer	16
2.3.	Zweckbestimmung	6	7.2.1.	Bremsenüberprüfung	16
2.4.	Konformitätserklärung	6	7.2.2.	Überprüfung der Bereifung	16
2.5.	Verantwortlichkeit	6	8.	Wartungshinweis für den Fachhandel	17
2.6.	Nutzungsdauer	6	9.	Lagerung / Versand	17
3.	Produkt- und Lieferübersicht	7	10.	Weitergabe des Rollators	18
3.1.	Prüfung der Lieferung	7	11.	Entsorgung	18
3.2.	Typenschild und Seriennummer	8	12.	Garantie	19
3.3.	Lieferumfang	9			
3.4.	Produktübersicht	9			
4.	Zusammenbau/Anpassungen	10			
4.1.	Entfalten	10			
4.2.	Falten	10			
4.3.	Korb anbringen	10			
4.4.	Schiebegriffe einstellen	11			
4.5.	Bremsbetätigung / -einstellung	11			
4.6.	Räder und Bereifung	12			

1. Vorbemerkung

Lieber Benutzer,

mit dem Erwerb Ihres B+B-Rollators B XXL erhalten Sie ein deutsches Spitzenprodukt, das durch seine Variabilität neue Maßstäbe setzt. Das Modell Rollator B XXL überzeugt durch sein hohes Benutzergewicht. Die Ihnen vorliegende Bedienungsanleitung soll Ihnen dazu dienen, sich mit der Bedienung und Handhabung des Rollators besser vertraut zu machen.

Bitte lesen und beachten Sie vor der ersten Inbetriebnahme Ihres neuen Rollators aufmerksam die Bedienungsanleitung. Diese ist ein fester und notwendiger Bestandteil des Rollators. Bewahren Sie die Bedienungsanleitung griffbereit auf und geben Sie diese bei Weitergabe des Rollators mit.

Für Benutzer mit Sehbehinderung ist dieses Dokument als PDF-Datei auf unserer Internetseite www.bischoff-bischoff.com zugänglich.

Reparatur- und Einstellarbeiten erfordern eine spezielle technische Ausbildung und dürfen daher nur von Fachhändlern durchgeführt werden, die durch die Bischoff & Bischoff GmbH autorisiert sind.

1.1. Zeichen und Symbole



Wichtig! Bezeichnet besonders nützliche Informationen im jeweiligen Sachzusammenhang.



Achtung! Bezeichnet besonders sicherheitsrelevante Hinweise. Bedienungsanleitung beachten!

2. Wichtige Sicherheitshinweise

2.1. Allgemeine Sicherheitshinweise

- Max. Belastbarkeit des Rollator B XXL: 200 kg.
- Beachten Sie die Klemmgefahr beim Zusammen- und Auseinanderfalten. Es dürfen sich keine Kleidungsstücke oder Körperteile zwischen beweglichen Teilen verfangen.
- Mindesteinstecktiefe der Griffrohre beachten.
- Jede Bremse wirkt nur auf ein Laufrad.
- Der Korb darf mit max. 5 kg beladen werden.
- Zur Reinigung keine aggressiven oder ätzenden Mittel verwenden.
- Vor jedem Fahrtantritt ist der Rollator auf Unversehrtheit zu prüfen. Die Funktionstauglichkeit der Bremse ist zu überprüfen.
- Überprüfen Sie die Funktionstüchtigkeit der Bremsen vor jedem Fahrtantritt
- Die Oberflächen des Rollators können sich bei direkter Sonneneinstrahlung aufheizen. Es besteht Verletzungsgefahr.
- Meldung von Vorkommnissen. Der Betreiber oder Anwender hat
 1. jede Funktionsstörung
 2. jede Änderung der Merkmale oder der Leistung sowie
 3. jede Unsachgemäßheit der Kennzeichnung oder der Gebrauchsanweisung eines Medizinproduktes, die zum Tode oder zu einer schwerwiegenden Verschlechterung des Gesundheitszustandes eines Patienten, eines Beschäftigten oder eines Dritten geführt hat oder hätte führen können, unverzüglich dem Bundesinstitut für Arzneimittel und Medizinprodukte (BfArM) zu melden. Diese gibt die Meldung unverzüglich an die für den Betreiber zuständige Behörde weiter und informiert weiterhin den Hersteller und die für den Hersteller zuständige Behörde.

2.2. Indikation / Kontraindikation

- Der Rollator unterstützt bewegungseingeschränkte Benutzer beim Gehen z. B. im häuslichen Bereich, beim Einkaufen oder Spazieren im Freien.
- Der Sitzbereich ermöglicht es, bei längeren Strecken auszuruhen.

- Den Rollator nur auf ebenem und festem Untergrund nutzen.
- Das Produkt darf nicht als Aufstieghilfe oder Transportmittel für schwere Lasten benutzt werden.

2.3. Zweckbestimmung

Der Rollator ist ausschließlich zur Mobilitätssteigerung von gehbehinderten Menschen gemäß oben genannter Indikationen hergestellt.

Zu beachten:

Eine Gewährleistung kann von uns nur übernommen werden, wenn das Produkt unter den vorgegebenen Bedingungen und zu den vorgesehenen Zwecken eingesetzt wird.

2.4. Konformitätserklärung

Die Bischoff & Bischoff GmbH erklärt als Hersteller in alleiniger Verantwortung, dass der Rollator B XXL mit den Anforderungen der Richtlinie 93/42/EWG übereinstimmt.

2.5. Verantwortlichkeit

Eine Gewährleistung kann von uns nur übernommen werden, wenn das Produkt unter den vorgegebenen Bedingungen und zu den vorgesehenen Zwecken eingesetzt wird. Änderungen, Erweiterungen, Reparaturen und Wartungsarbeiten können nur von solchen Personen ausgeführt werden, die von uns dazu ermächtigt wurden und wenn der Rollator unter Beachtung aller Gebrauchshinweise benutzt wurde.

2.6. Nutzungsdauer

Die zu erwartende Lebensdauer beträgt bei bestimmungsgemäßem Gebrauch, Einhaltung der Sicherheits-, Pflege- und Wartungshinweise bis zu 5 Jahre. Über diesen Zeitraum hinaus kann der Rollator bei sicherem Zustand weiter verwendet werden.

3. Produkt- und Lieferübersicht

3.1. Prüfung der Lieferung

Alle Produkte der Bischoff & Bischoff GmbH werden einer ordnungsgemäßen Endkontrolle in unserem Hause unterzogen und mit dem CE-Zeichen versehen.

Der Rollator wird in einem speziellen Karton in Werkseinstellung geliefert. Nach dem Entpacken bewahren Sie den Karton nach Möglichkeit auf. Er dient zur evtl. späteren Einlagerung oder Rücksendung des Produkts.

Die Anlieferung und Einweisung erfolgt in der Regel über den qualifizierten Sanitätsfachhandel.

Bei Versand per Bahn oder Spedition ist die Ware im Beisein des Überbringers sofort auf Transportschäden zu kontrollieren.

Prüfen Sie den Inhalt auf Vollständigkeit und Unversehrtheit. Im Falle von Unregelmäßigkeiten und Beschädigungen setzen Sie sich mit unserem Kundenservice in Verbindung, Tel.: +49 (0)700/6000 7070.

3.2. Lieferumfang

Nach Erhalt der Ware prüfen Sie bitte umgehend den Inhalt auf Vollständigkeit. Der Inhalt besteht aus:

- Umverpackung
- Rollator vormontiert
- Bedienungsanleitung
- Korb
- Tablett

3.3. Typenschild und Seriennummer

Das Typenschild (Abb. 1) und die Seriennummer befinden sich unter dem Sitz am Rahmen.

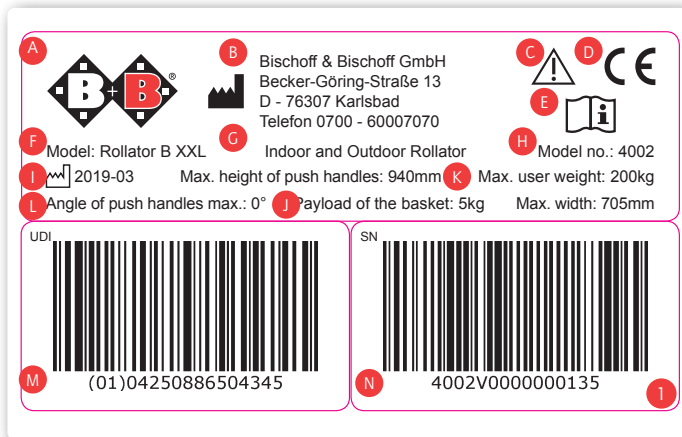

- A** Herstellerlogo
- B** Herstellerangabe
- C** Achtung! - Gebrauchsanweisung beachten
- D** CE-Zeichen
- E** Wichtig! - Gebrauchsanweisung beachten
- F** Modellbezeichnung
- G** Anwendungsklasse
- H** Modellnummer
- I** Produktionsdatum
- J** Nutzlast des Korbs
- K** max. Benutzergewicht
- L** max. Maße
- M** UDI Nummer
- N** Seriennummer

3.4. Produktübersicht

Produktübersicht und Rollator B XXL (Abb. 2, 3)

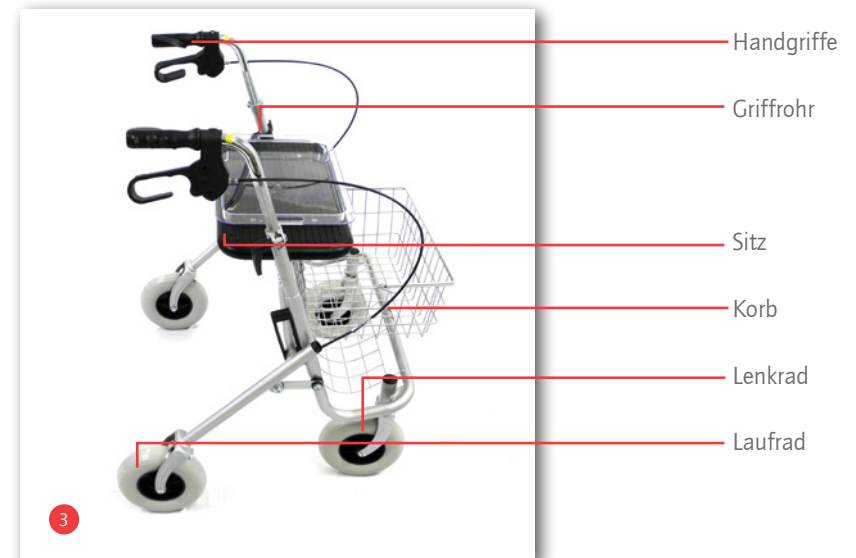
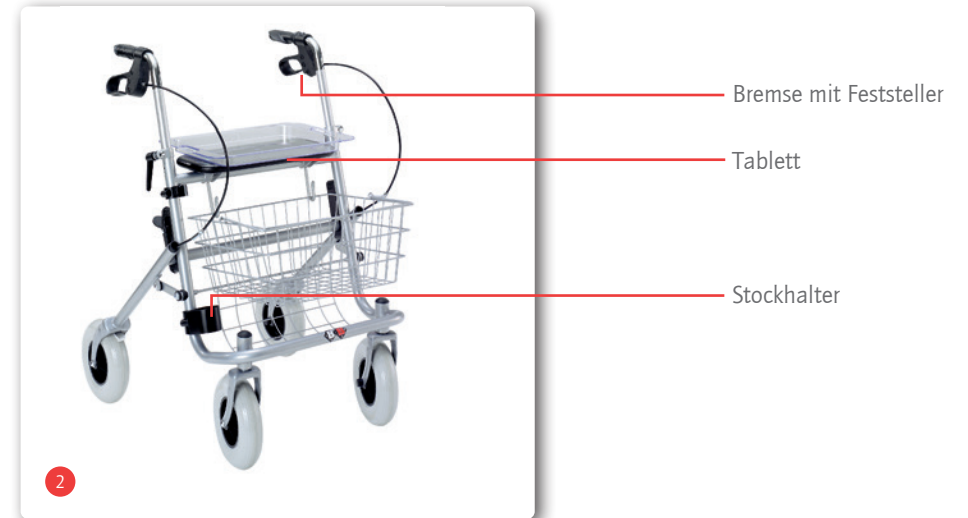



4. Zusammenbau/Anpassungen

4.1. Schiebegriffe anbringen

- Entfernen Sie die markierten Schutzhülsen aus dem Rohr. (Abb. 4).
- Stecken Sie die Schiebegriffe in die Griffrohre und stellen Sie sie mit der Flügelschraube fest.
- Bitte beachten Sie die Mindesteinstecktiefe (geriffelter Bereich) (Kapitel 4.5.).



4.2. Entfalten

- Positionieren Sie den B+B Rollator in Fahrtrichtung vor sich.
- Betätigen Sie die Feststellbremsen (siehe Kapitel 4.6).
- Halten Sie den Rollator an beiden Handgriffen fest (Abb. 5).
- Kippen Sie den B+B Rollator zu sich, bis die Lenkräder entlastet sind und drücken Sie gleichzeitig mit einem leichten Ruck die Handgriffe nach unten, so dass sich der Rollator entfaltet.
- Um den Klappmechanismus zu arretieren, drücken Sie mit der flachen Hand die Querstrebe bis das Autolock-System (Arretierung) selbstständig engerastet ist (Abb. 6).



4.3. Falten

- Positionieren Sie den B+B Rollator in Fahrtrichtung vor sich.
- Betätigen Sie die Feststellbremsen.
- Halten Sie den Rollator mit beiden Händen fest und kippen Sie ihn an indem Sie ihn zu sich ziehen.
- Zur Entriegelung nehmen Sie eine Hand vom Griff und betätigen damit den Hebel des Autolock Systems (Abb. 7).

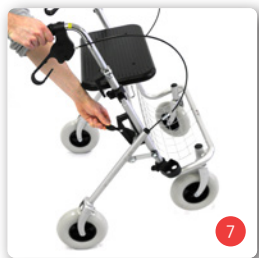

Beachten Sie, dass sich bei Betätigung des Hebels der Rollator ruckartig zusammenfallen kann.

- Achten Sie darauf, dass bei den Faltvorgängen keine Kleidungsstücke eingeklemmt werden.
- Um den Rollator komplett zu falten, ziehen Sie die Handgriffe zu sich heran.

4.4. Korb und Tablett anbringen

- Der B+B Rollator ist entfaltet. Betätigen Sie die Feststellbremsen.
- Positionieren Sie sich entgegen der Fahrtrichtung vor dem Rollator.
- Hängen Sie den Utensilienkorb einfach in die an den vorderen Rahmenrohren angebrachten Haken ein (Abb. 8) Zum Abnehmen des Korbs einfach den Tragebügel in die Hand nehmen und nach oben abnehmen.
- Legen Sie das Tablett von oben so auf das Sitzpolster, dass sich die vier Kunststoffzapfen des Tablets in die Löcher des Sitzpolsters einfügen (Abb. 9).



4.5. Schiebegriffe einstellen

- Der B+B Rollator ist entfaltet. Betätigen Sie die Feststellbremsen.
- Öffnen Sie die Kunststoffhebel an den Griffrohren bis sich die Handgriffe frei bewegen lassen (Abb. 10).
- Positionieren Sie sich hinter dem B+B Rollator und lassen Sie Ihre Arme locker nach unten hängen.
- Stellen Sie nun die Schiebegriffe so ein, dass sie sich in Höhe Ihrer Handgelenke befinden.
- Ziehen Sie nach dem Einstellvorgang die Klemmhebel wieder fest an. Beachten Sie die Mindesteinstecktiefe (geriffelter Bereich) der Griffrohre.
- Wiederholen Sie den Vorgang auf der anderen Seite.
- Stellen Sie sicher, dass sich beide Schiebegriffe auf der gleichen Höhe befinden (Abb. 11).
- Drehen Sie die Schiebegriffe nicht nach außen (0°)!





4.6. Bremsbetätigung / -einstellung

Betriebsbremse

Die Betriebsbremse wird mit den beiden Handbremshebeln an den Schiebegriffen durch Ziehen nach oben betätigt (Abb. 12). Betriebs- und Feststellbremse wirken auf die Laufräder.



Feststellbremse

- Drücken Sie zum Arretieren die beiden Bremshebel nach unten (Abb. 13).
- Zum Lösen ziehen Sie die beiden Bremshebel zurück in die Mittelstellung (Abb. 14).



Bremseinstellung

Wir empfehlen, die Einstellungen der Bremsen zusammen mit Ihrem Fachhändler durchzuführen. Bei ausreichenden technischen Kenntnissen können Sie sie auch selbst vornehmen.

Die Bremse ist richtig eingestellt, wenn ohne Betätigung der Bremse der Bremsbolzen das Laufrad nicht berührt und die Feststellbremse noch komfortabel zu betätigen ist.



- Lösen Sie die Kontermutter (Abb. 15, Pfeil), so dass die Einstellmutter gedreht werden kann.
- Drehen Sie nun die breite Einstellmutter weiter raus oder rein, um die Bremswirkung zu verstärken bzw. zu verringern.
- Ziehen Sie die Kontermutter wieder fest an.
- Wiederholen Sie den Vorgang ggf. auch bei der anderen Bremse.

4.7. Räder und Bereifung

Ihr Rollator ist mit pannensicheren PU-Rädern der Größe 192 x 48 mm ausgerüstet.

5. Benutzung

Laufen

Machen Sie Ihre ersten Gehversuche auf ebenem, festem Untergrund. Machen Sie sich insbesondere mit der Funktion der Bremsen vertraut. Lassen Sie sich dabei von einer Hilfsperson begleiten.

Für ein anatomisch korrektes Gangbild müssen die Schiebegriffe in der richtigen Höhe eingestellt sein (Kapitel 4.6).

- Stellen Sie sich in den Rollator, so dass Ihre Knöchel auf einer Höhe mit den Hinterrädern sind.
- Nehmen Sie eine aufrechte Körperhaltung ein.
- Fassen Sie die Schiebegriffe mit beiden Händen, Ihre Arme sind dabei leicht angewinkelt.

Beim Gehen mit dem Rollator versuchen Sie mit Ihrem Körper möglichst nah an den Schiebegriffen zu bleiben. Das erhöht Ihre Stabilität und die Kippsicherheit, außerdem vermeiden Sie so einen krummen Rücken. Versuchen Sie generell, im Rollator zu laufen und nicht hinter dem Rollator. Machen Sie kleine Schritte und schieben Sie den Rollator nicht zu weit nach vorne.

Richtungswechsel und Geschwindigkeit bestimmen Sie durch das Schieben des Rollators. Nutzen Sie immer beide Bremsen, um Ihre Fahrt zu verlangsamen. Der Rollator würde sich sonst mit dem ungebremsten Rad um das gebremste Rad drehen und Sie könnten stürzen.

Hindernisse sind nach Möglichkeit zu umfahren. Versuchen Sie Rampen zu verwenden oder Aufzüge zu nehmen. Sollte das nicht möglich sein, muss der Rollator über das Hindernis getragen werden. Suchen Sie sich dafür nach Möglichkeit die Hilfe einer zweiten Person.

Sitzgelegenheit

Der Rollator ist so konstruiert, dass Sie ihn auch als Sitzgelegenheit für kleine Pausen nutzen können. Dazu ist er mit einer Sitzfläche

ausgestattet. Ziehen Sie unbedingt die Feststellbremsen an, bevor Sie sich setzen. Der Rollator könnte wegrollen und Sie könnten stürzen.

Hebepunkte

Sie können den Rollator an den Griffen oder Rahmenteilern anheben, um ihn über Hindernisse oder Stufen zu tragen.

6. Technische Daten

Abmessungen und Gewichte

Typ:	Rollator
Farbe:	Silber
Modell:	4002
Höhe (Schiebegriffhöhe)	max. 940 mm
Länge:	720 mm
Gefaltet:	240 mm
Breite:	705 mm
Breite zwischen den Schiebegriffen:	445 mm
Breite der Schiebegriffe:	60 mm
Max. Schiebegriffwinkel:	0°
Sitzhöhe:	630 mm
Sitzbreite:	490 mm
Sitzbreite effektiv:	550 mm
Wendekreis:	1290 mm
Gewicht:	12,1 kg inkl. Korb und Tablett
Max. Belastbarkeit:	200 kg
Max. Belastbarkeit des Korbs:	5 kg

Reifen

Hinterräder:	192 x 48 mm
Lenkräder:	192 x 48 mm

Material

Rahmen:	Stahl, korrosionsfest beschichtet
Handgriffe:	PP
Sitz:	PU
Entflammbarkeit:	flammhemmend

Betriebsbedingungen

Temperatur:	0 bis 50° C
Luftfeuchtigkeit:	45 bis 60 %

Lagerbedingungen

Temperatur:	-20 bis + 60 °C
Luftfeuchtigkeit:	45 bis 80 %

- Inklusive Korb und Tablett
- Anatomisch geformte Handgriffe
- Kombinierte Betriebs- und Feststellbremse
- Stabile Stahlkonstruktion, korrosionsfeste Beschichtung

Standardausstattung für: Rollator B XXL

7. Pflegehinweise für den Benutzer

7.1. Reinigung und Desinfektion

- Die Rahmenteile des Rollators können mit einem feuchten Tuch abgewischt werden. Bei stärkeren Verschmutzungen können Sie ein mildes Reinigungsmittel verwenden.
- Die Räder können mit einer feuchten Bürste mit Kunststoffborsten gereinigt werden (keine Drahtbürste verwenden!).
- Schiebegriffe, Armpolster, Sitzpolster können abgewaschen werden. Verwenden Sie ein mildes Reinigungsmittel.
- Zur Desinfektion verwenden Sie ein nach VAH gelistetes Desinfektionsmittel.

7.2. Überprüfung des Rollators durch den Benutzer

7.2.1. Bremsenüberprüfung

Überprüfen Sie vor jedem Fahrtantritt die Funktionstüchtigkeit der Bremsen.

Bei angezogenen Bremsen sollte der Rollator nicht wegzuschieben sein.

Bei gelösten Bremsen sollte der Rollator leichtgängig und ohne Schleifgeräusche geradeaus laufen.

Sollten Sie ein ungewohntes Bremsverhalten bemerken, verständigen Sie sofort Ihren Fachhändler und ziehen Sie den Rollator aus dem Verkehr.

7.2.2. Überprüfung der Bereifung

Überprüfen Sie vor jedem Fahrtantritt die Reifen auf Unversehrtheit. Bei Beschädigung des Reifens ist eine Instandsetzung durch eine autorisierte Fachwerkstatt zu veranlassen.

8. Wartungshinweis für den Fachhandel

Bei Störungen oder Defekten am Rollator ist dieser unverzüglich dem Fachhändler zur Instandsetzung zu übergeben.

Dem Fachhändler werden auf Anfrage die notwendigen Informationen und Unterlagen für die Reparatur und Instandsetzung zur Verfügung gestellt. Ein Schulungsprogramm für den Fachhandel steht zur Verfügung.

Für Fragen steht Ihnen der B+B Kundenservice unter der Rufnummer +49 (0)700/6000 7070 zur Verfügung.

9. Lagerung / Versand

Falls der Rollator eingelagert oder versendet werden soll, ist es ratsam die Originalverpackung aufzubewahren und für diese Zwecke einzulagern, so dass sie im Bedarfsfall verfügbar ist. Dann ist Ihr Rollator optimal gegen Umwelteinflüsse während der Lagerung oder des Transports geschützt.

10. Weitergabe des Rollators

Der Rollator BXXL ist zum Wiedereinsatz geeignet. Für den Wiedereinsatz ist der Rollator zunächst gründlich zu reinigen und zu desinfizieren. Anschließend ist das Produkt von einem autorisierten Fachmann auf den allgemeinen Zustand, Verschleiß und Beschädigungen zu überprüfen und ggf. zu reparieren.

Hierzu beachten Sie bitte die B+B Pflege-, Gewährleistungs-, Hygiene- und Wartungshinweise. Diese werden Ihnen von Ihrem Fachhändler gerne zur Verfügung gestellt.



Sie müssen Ihren Rollator regelmäßig gemäß Wartungsplan überprüfen und als einwandfrei befinden.

11. Entsorgung

Wenn Ihr Rollator nicht mehr verwendet wird und entsorgt werden soll, wenden Sie sich bitte an Ihren Fachhändler.



Wenn Sie die Entsorgung selbst übernehmen möchten, erkundigen Sie sich bei ortsansässigen Recyclingunternehmen nach den Vorschriften Ihres Wohnorts.

12. Garantie

Garantieleistungen beziehen sich auf alle Mängel des Rollators, die nachweislich auf Material- oder Herstellungsfehler zurückzuführen sind. Bei Beanstandungen ist die vollständig ausgefüllte Garantiekarte mit einzureichen.

Für unsere Produkte übernehmen wir die gesetzliche Garantie von 2 Jahren. Für Austauschgeräte und Reparaturen gilt eine Gewährleistungsfrist von 1 Jahr.

Darüber hinaus beachten Sie bitte die B+B Pflege-, Gewährleistungs-, Hygiene- und Wartungshinweise. Diese werden Ihnen von Ihrem Fachhändler gerne zur Verfügung gestellt.



Nichtbeachtung der Bedienungsanleitung sowie unsachgemäß durchgeführte Wartungsarbeiten, insbesondere technische Änderungen und Ergänzungen (Anbauten), die ohne die Zustimmung der Bischoff & Bischoff GmbH durchgeführt werden, führen zum Erlöschen sowohl der Garantie als auch der Produkthaftung.

Index

1.	Introduction	24	5.	Use	33
1.1.	Signs and symbols	24	6.	Technical data	34
2.	Important safety Instructions	25	7.	Maintenance tips for users	36
2.1.	General safety instructions	25	7.1.	Cleaning and disinfection	36
2.2.	Indications / Contraindications	25	7.2.	Rollator check by the user	36
2.3.	Purpose	26	7.2.1.	Brake Inspection	36
2.4.	Declaration of conformity	26	7.2.2.	Checking the tyres	37
2.5.	Responsibility	26	8.	Maintenance tips for retailers	37
2.6.	Service life	26	9.	Storage/shipping	37
3.	Description of product and contents	27	10.	Transferring the rollator	38
3.1.	Inspection on delivery	27	11.	Disposal	38
3.2.	Contents	27	12.	Warranty	39
3.3.	Type plate and serial number	28			
3.4.	Summary	29			
4.	Assembly/adjustments	30			
4.1.	Fitting push handles	30			
4.2.	Unfolding	30			
4.3.	Folding	30			
4.4.	Attach basket and tray	31			
4.5.	Adjusting the push handles	31			
4.6.	Adjusting / activating the brakes	32			
4.7.	Wheels and tyres	32			

1. Introduction

Dear user,

By purchasing a B+B Rollators B XXL you are now the owner of a top-quality German product that is setting new standards in terms of its variability. This instruction manual is intended to help you become more familiar with the operation and use of the rollator.

Please read and follow the instruction manual carefully before using your new rollator for the first time. The instruction manual is an integral and necessary component of the product. Keep the instruction manual where you can refer to it, and if you transfer the rollator to another user, please provide the manual to the new owner.

For visually impaired users, this document is available as a PDF file at our website www.bischoff-bischoff.com.

Any repairs and adjustments require special technical training and may therefore only be carried out by authorized B+B dealers.

1.1. Signs and symbols



Important! This is especially useful information on a given subject.



Warning! These are especially safety-relevant instructions. Follow the directions in the manual!

2. Important safety instructions

2.1. General safety instructions

- Max load of Rollator B XXL: 200 kg
- Pinch risk! Be careful when folding up and unfolding the rollator. Make sure that clothing and body parts are not pinched between the folding parts of the rollator.
- Observe the minimum insertion depth of the handholds.
- Each brake affects only one wheel.
- The basket can carry a weight of max. 5 kg.
- Do not use aggressive or caustic detergents to clean the rollator!
- Check that the rollator is fully intact each time before using it. Check that the brake is working.
- Have your mobility dealer check the brakes every six months!
- The surfaces of the rollator can heat up when exposed to direct sunlight. There is a risk of injury.
- Reporting incidents. The operator or user must immediately report
 1. any malfunction
 2. any change to the features or performance as well as
 3. any inaccuracies in the marking or operating instructions of a medical device, which has or could have led to death or to a serious deterioration of the health of a patient, an employee or a third party, to the Federal Institute for Drugs and Medical Devices. This institute will immediately forward the notification to the operator's competent authority and also inform the manufacturer and the manufacturer's competent authority.

2.2. Indications / Contraindications

- The rollator supports mobility-impaired users to walk, e.g. at home, for shopping or walking outdoors.
- The seat allows the user to rest during longer periods of use.
- Only use the rollator on a level and firm surface.
- The rollator may not be used as an aid for climbing or for transportation of heavy loads.

2.3. Purpose

The rollator is intended to support mobility of persons with an impaired ability to walk, in accordance with the above-mentioned indications.

Please note:

We are only able to issue a guarantee if the product is used in accordance with the specified conditions and for the specified purpose.

2.4. Declaration of conformity

B+B, as manufacturer and solely responsible party, hereby declares that the Rollator B XXL complies with the requirements of the EC Directive 93/42.

2.5. Responsibility

We are only able to provide a warranty if the product is used in accordance with the specified conditions and for the intended purposes. If modifications, repairs or maintenance works are made, please make sure only authorised persons perform these works in accordance to the instructions of B+B.

2.6. Service life

If used as intended, and the safety, care and maintenance instructions are observed, the expected service life is up to 5 years. Beyond this time the rollator can be used continuously, provided it is in a safe condition.

3. Description of product and contents

3.1. Inspection on delivery

All B+B rollators are subject to a proper final inspection in our house and receive the CE mark.

The rollator is supplied in a special box. After unpacking please save the box if possible. You may need it later for storage or to return the product.

Assembly, adjustment to your body size and first instructions are taken care of by your qualified mobility dealer.

If delivered by rail or a forwarding agent, the product is to be checked with regard to transportation damage at once in the presence of the shipper.

Check the contents for completeness and make sure nothing is damaged. Should you find any irregularities or damage, please contact our customer service (Tel.: +49 700 6000 7070).

3.2. Contents

After receiving the goods, please check the contents for completeness right away. The content consists of:

- Outer package
- Rollator pre-assembled
- Instruction manual
- Basket
- Tray

3.3. Type plate and serial number

The type plate (Fig. 1) and serial number are located on the bottom of the frame.



- A Manufacturer's logo
- B Manufacturer's information
- C Caution! - Follow instructions for use
- D CE mark
- E Important! - Follow instructions for use
- F Model designation
- G Application class
- H Model number
- I Date of manufacture
- J Carrying capacity of the basket
- K Maximum load capacity
- L Required dimensions
- M UDI number
- N Serial number

3.4. Summary

Product overview Rollator B XXL (Fig. 2, 3):

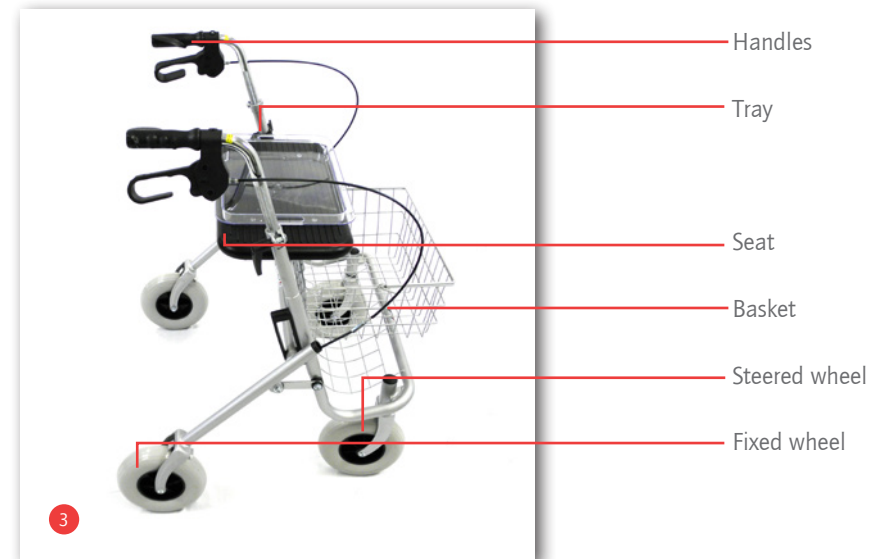
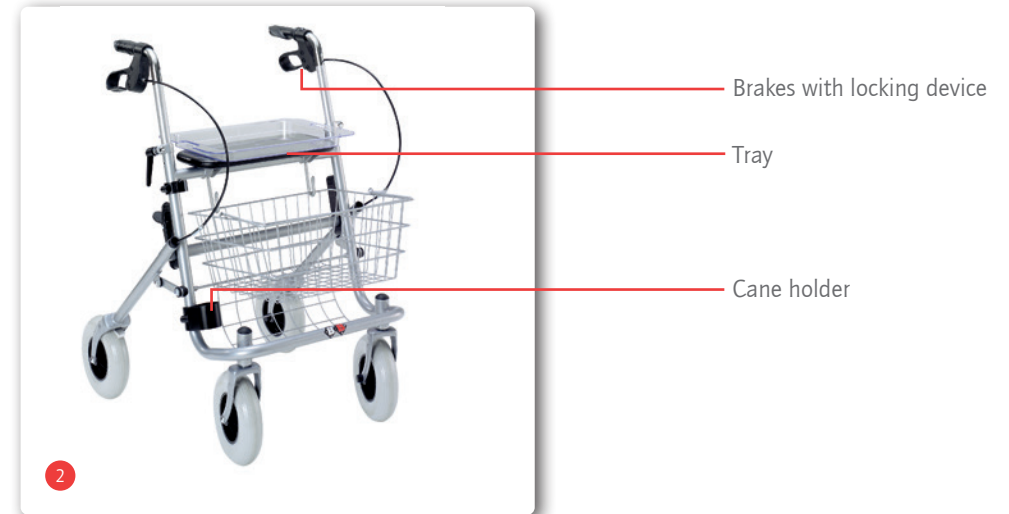



4. Assembly/adjustments

4.1. Fitting push handles

- Remove the marked protective sleeves from the tube (Fig 4).
- Insert the push handles into the handholds and fix them using the wing screw.
- Please observe the minimum insertion depth (knurled area) (section 4.5).



4.2. Unfolding

- Position the rollator in the travel direction.
- Release the locking brakes (see sec. 4.5).
- Tip the B+B rollator towards yourself until the load is taken off the steered wheels and press the handles downwards at the same time with a gentle jolt.
- To lock the folding mechanism, now fold the seat plate tight to your seat (Fig. 4). This locks the rollator.



4.3. Folding

- Position the rollator in the travel direction.
- Activate the locking brakes.



Note that the rollator may suddenly fold up when the lever is activated.



- Hold the rollator firmly with both hands and tilt it by pulling it towards you.
- For unlocking, take one hand off the handle and use it to activate the lever of the auto-lock system (Fig. 7). Ensure that neither body parts nor pieces of clothing become pinched during the folding process.
- To fold the rollator up completely, pull the handles towards you.

4.4. Attach basket and tray

- The rollator is unfolded. Activate the locking brakes.
- Position yourself against the travel direction in front of the rollator.
- Simply hang the basket onto the hooks attached to the front frame tubes (Fig. 8)
- To remove the basket, simply grasp the carrying handle and pull it up and off.
- Place the tray onto the seat from above in such a way that the four plastic pins of the tray fit into the holes of the seat (Fig. 9).



4.5. Adjusting the push handles

- The rollator is unfolded. Activate the locking brakes.
- Turn the plastic lever on the handholds until the handles move freely (Fig. 10).
- Position yourself behind the B+B rollator and allow your arms to hang loosely downwards.
- Now adjust the push handles so that they are located at the height of your wrists. Select the nearest hole in the push tube.
- Retighten the plastic lever after the adjustment procedure. Observe the minimum insertion depth (knurled area)
- Repeat this procedure on the other side.
- Check to make sure that both the push handles are at the same height.
- Do not turn the push handles outwards (0°)!





4.6. Adjusting / activating the brakes

Service brake

To activate the service brake, pull both handbrake levers upward on the push handles upward (Fig. 12). Service and locking brake act on the fixed wheels.



Locking brake

- Press down on both brake levers to activate the locking device (Fig. 13).
- To release the locking brake pull both brake levers back into middle position (Fig 14).

Adjusting the brakes

We recommend adjusting the brakes together with your mobility dealer. If you have the necessary technical knowledge, you can do this yourself as well.

The brake is set properly, if the brake pins do not touch the wheel and the locking brake can be activated easily.



- Loosen the locknut (Fig. 15, arrow) so the adjustment nut can turn.
- Now turn the wide adjustment nut further inwards or outwards to increase or decrease the braking effect.
- Retighten the locknut.
- Repeat the procedure on the other brake if necessary.

4.7. Wheels and tyres

Your rollator is equipped with flat-proof PU wheels 192 x 48 mm.



5. Use

Walking

Make your first attempts to walk with the rollator on a flat, firm surface. Familiarise yourself with the function of the brakes. Let someone accompany you during this initial period.

For an anatomically correct gait, the push handles must be set at proper height (see sec. 4.4.).

- Place yourself in the rollator so that your ankles are at the height of the rear wheels.
- Stand with good posture.
- Grasp the push handles with both hands and your arms bent at a slight angle.

When walking with the rollator try to stay as close as possible with the body to the push handles. This increases the stability and safety against tipping over; in addition, avoid a crooked back. Try to generally walk in the rollator and not behind it. Take small steps and do not push the rollator too far ahead.

You can determine the change of direction and speed by pushing the rollator. Always use the brakes to slow down your movement. The rollator could otherwise turn with the unbraked wheel and the braked wheel, and could fall over.

Go around obstacles whenever possible. Try to use ramps or take lifts. If this is not possible, the rollator must be carried over the obstacle. Find a second person to help you do this, if possible.

The seat

The rollator is also designed to be used as a seat by the user for short breaks. It is therefore equipped with a seating area. You must absolutely activate the locking brakes before sitting down. The rollator could roll away and you could fall.

Lifting points

You can lift the rollator on the grips or frame sections, in order to carry it over obstacles or steps.

6. Technical data**Dimensions and weights**

Type:	Rollator
Colour:	Silver
Model:	4002
Height (push handle height):	max. 940 mm
Length:	720 mm
Folded:	240 mm
Width:	705 mm
Width between handles:	445 mm
Width of handles:	60 mm
Angle of push handles max.:	0°
Seat height:	630 mm
Seat width:	490 mm
Effective seat width:	550 mm
Turning radius:	1290 mm
Weight:	12,1 kg including basket and tray
Max. load:	200 kg
Max. load of bag:	5 kg

Tyres

Rear wheels:	192 x 48 mm
Steered wheels:	192 x 48 mm

Material

Frame:	steel, corrosion-resistant coating
Handles:	PP
Seat:	PU
Flammability:	flame-retardant

Operating conditions

Temperature:	0 to 50°C
Air humidity:	45 to 60%

Storage conditions

Temperature:	-20 to + 60°C
Air humidity:	45 to 80%

- Including basket, tray and cane holder
- Anatomically shaped handles
- Combined operating and locking brake
- Stable steel design, corrosion-resistant coating
- Non-rotating handholds

Standard equipment for: Rollator B XXL

7. Maintenance tips for users

7.1. Cleaning and disinfection

- The frame and the paneling of the wheelchair can be cleaned with a moist cloth. You can use a mild detergent for more stubborn dirt.
- The wheels can be cleaned with a wet synthetic fiber brush (do not use a wire brush!)
- Push handles, arm pads and seat pads can be washed off. Use a mild detergent.
- Use a disinfectant listed by VAH for disinfection.

7.2. Rollator check by the user

7.2.1. Brake Inspection

Make sure your brakes are operating properly before each use.

It should not be possible to push the rollator away while the brakes are activated.

The rollator should be easy to drive without grinding noises and with good direction stability when the brakes are released.

If you notice unusual behaviour when braking, inform your qualified mobility dealer immediately and do not use the rollator.

7.2.2. Checking the tyres

Check whether the tyres are intact every time before driving. If the tyre is damaged, it must be repaired by an authorised dealer.

8. Maintenance tips for retailers

We recommend that the brakes of the rollator be inspected by the mobility dealer every six months.

If faults or defects at the rollator are found, it must be returned to the dealer for repair immediately.

The dealer can receive the required information and documentation for repair and service on request. A training program is also available for dealers.

B+B customer service is available at +49 (0)700/60007070.

9. Storage/shipping

If the rollator is to be stored or shipped, it is advisable to retain the original packaging.

Your rollator will have an optimum protection against environmental influences during storage and transport.

10. Transferring the rollator

The Rollator B XXL is suitable for re-use. For further use, the rollator must first be thoroughly cleaned and disinfected in accordance with the attached care and maintenance instructions. Subsequently the product has to be inspected to establish its general condition and any wear or damage by an authorised dealer and repaired if necessary.

Please also observe the B+B care, warranty, hygiene and maintenance instructions. Your qualified mobility dealer will be happy to provide these to you.



The rollator must be inspected in accordance to the service plan and must be in good condition.

11. Disposal

If the rollator is no longer used and you wish to dispose it, please contact your dealer.



If you wish to dispose the rollator yourself, please contact a local recycling company for the disposal regulations of your local jurisdiction.

12. Warranty

The warranty covers all defects of the rollator that are demonstrably due to material or manufacturing defects.

Any claim must be accompanied by the completely filled-out warranty certificate.

Our products come with a statutory guarantee of 2 years. For replacement devices and repairs, a warranty period of 1 year applies.

Please also observe the B+B care, warranty, hygiene and maintenance instructions. Your qualified mobility dealer will be happy to provide these to you.



Warning! Non-observance of the instruction manual, improper maintenance and in particular any technical changes and supplements (added fittings) without the approval of B+B will generally lead to forfeiture of warranty and product liability claims.

Índice

1.	Nota preliminar	44	5.	Utilización	53
1.1.	Señales y símbolos	44	6.	Datos técnicos	54
2.	Indicaciones de seguridad importantes	45	7.	Indicaciones de mantenimiento para el usuario	56
2.1.	Indicaciones de seguridad generales	45	7.1.	Limpieza y desinfección	56
2.2.	Indicación/ Contraindicaciones	45	7.2.	Comprobación previa a la conducción	56
2.3.	Finalidad	46	7.2.1.	Comprobación de los frenos	56
2.4.	Declaración de conformidad	46	7.2.2.	Comprobación de los neumáticos	57
2.5.	Responsabilidad	46	8.	Indicación de mantenimiento para el comercio especializado	57
2.6.	Duración de uso	46	9.	Almacenamiento / envío	57
3.	Resumen del producto y el proveedor	47	10.	Reutilización	58
3.1.	Comprobación del suministro	47	11.	Eliminación	58
3.2.	Volumen de suministro	47	12.	Garantía	59
3.3.	Placa de características y número de serie	48			
3.4.	Sumario	49			
4.	Montaje/ajustes	50			
4.1.	Colocación de las empuñaduras	50			
4.2.	Desplegado	50			
4.3.	Plegado	50			
4.4.	Colocación de la cesta	51			
4.5.	Montaje de las empuñaduras	51			
4.6.	Accionamiento/ajuste de los frenos	52			
4.7.	Ruedas y neumáticos	52			

1. Nota preliminar

Estimado usuario:

Al adquirir el Rollator B XXL de B+B, obtendrá un producto alemán de primera calidad que establece unos nuevos estándares gracias a su versatilidad. Las presentes instrucciones de uso le servirán para familiarizarse mejor con el manejo y control del rollator.

Lea atentamente y tenga en cuenta las instrucciones de manejo antes de utilizar por primera vez su nuevo rollator. Estas son un componente integrante y necesario del rollator. Guarde a mano el manual de uso y entréguelo también junto con el rollator en caso de traspaso a otros usuarios.

Para los usuarios con discapacidad visual, este documento está disponible en formato PDF en nuestra página web www.bischoff-bischoff.com.

Los trabajos de reparación y ajuste requieren una formación técnica especial, por lo que solo pueden llevarlos a cabo profesionales especializados y autorizados por Bischoff & Bischoff GmbH.

1.1. Señales y símbolos



Importante: hace referencia a las informaciones especialmente útiles en cada situación.



Atención: hace referencia a las indicaciones de seguridad especialmente relevantes. Siga el manual de instrucciones.

2. Indicaciones de seguridad importantes

2.1. Indicaciones de seguridad generales

- Máx. capacidad de carga del Rollator B XXL: 200 kg
- Tenga en cuenta que existe riesgo de atrapamiento al plegarlo y desplegarlo. No deben quedar atrapadas partes de la ropa o del cuerpo entre las piezas móviles.
- Respete la profundidad mínima de los tubos de sujeción.
- Cada freno actúa sobre una sola rueda.
- La cesta tiene una capacidad máxima de 5 kg.
- Para la limpieza, no utilice productos agresivos ni corrosivos.
- Siempre que vaya a andar con el rollator, compruebe primero la integridad del mismo. Se debe verificar que el freno funcione correctamente.
- Acuda a un comercio especializado cada 6 meses para revisar los frenos.
- Las superficies del rollator se pueden calentar si están expuestas a la luz del sol. Existe peligro de lesiones.
- Notificación de incidentes. Los operadores o usuarios deberán notificar inmediatamente al Instituto federal de medicamentos y dispositivos médicos:
 1. cualquier problema de funcionamiento,
 2. cualquier cambio de las características o las prestaciones y
 3. cualquier error en el etiquetado o las instrucciones de utilización de un producto médico que haya dado o podido dar lugar a la muerte o el deterioro grave del estado de salud de un paciente, de un trabajador o de un tercero. Este instituto transmitirá inmediatamente la notificación a las autoridades responsables del operador y mantendrá informados al fabricante y a las autoridades responsables del mismo.

2.2. Indicación/ Contraindicaciones

- El rollator ayuda a que las personas con limitación de movimientos puedan desplazarse, por ejemplo, en casa, para ir a hacer la compra o para pasear al aire libre.
- La zona de asiento permite al usuario descansar en caso de recorridos largos.
- El rollator solo debe utilizarse en suelos firmes y nivelados.
- El producto no debe utilizarse como apoyo para subir ni como medio de transporte para cargas pesadas.

2.3. Finalidad

El rollator se ha fabricado única y exclusivamente para aumentar la movilidad de personas que no pueden andar conforme a las indicaciones citadas más arriba.

Recuerde:

Sólo podemos aceptar garantía si el producto se utiliza en las condiciones especificadas y para los fines previstos.

2.4. Declaración de conformidad

B+B, en calidad de fabricante y único responsable, declara que el rollator Rollator B XXL cumple la directiva 93/42/CEE.

2.5. Responsabilidad

Solo ofreceremos garantía si el producto se usa conforme a las condiciones establecidas y para los fines previstos, si los cambios, ampliaciones, reparaciones y trabajos de mantenimiento los realizan únicamente personas que hayan sido autorizadas por nosotros y si el rollator se utiliza teniendo en cuenta todas las indicaciones de uso.

2.6. Duración de uso

La vida útil prevista de el rollator es de hasta 5 años, siempre que se

use conforme a lo prescrito y se respeten las disposiciones de seguridad, cuidado y mantenimiento. Pasado este periodo, el rollator se podrá seguir usando siempre que esté en buen estado.

3. Resumen del producto y el proveedor

3.1. Comprobación del suministro

En nuestras instalaciones todos los productos B+B se someten a un control final reglamentario y están provistos de la marca CE. Los rollators B+B se suministran plegados en una caja especial. Los comercios sanitarios especializados y cualificados se encargan de la entrega, el montaje y la instrucción sobre el uso de el rollator.

Los comercios sanitarios especializados y cualificados efectúan el montaje, la adaptación a las medidas corporales y la instrucción. En el envío por tren o a través de una compañía de transportes hay que comprobar si la mercancía presenta daños derivados del transporte en presencia del portador (caja). Si detecta algún daño, póngase en contacto con nuestro servicio de atención al cliente inmediatamente (tel.: +34 931 600 029).

Compruebe la integridad del contenido. En caso de daños e irregularidades, póngase en contacto con nuestro servicio de atención al cliente (tel.: +34 931 600 029).

3.2. Volumen de suministro

Tras la recepción del artículo compruebe rápidamente la integridad del contenido. El contenido consta de:

- Embalaje exterior
- Rollator premontado
- Manual de instrucciones
- Cesta
- Bandeja

3.3. Placa de características y número de serie

La placa de características (Fig. 1) y el número de serie se encuentran en la parte inferior del armazón.

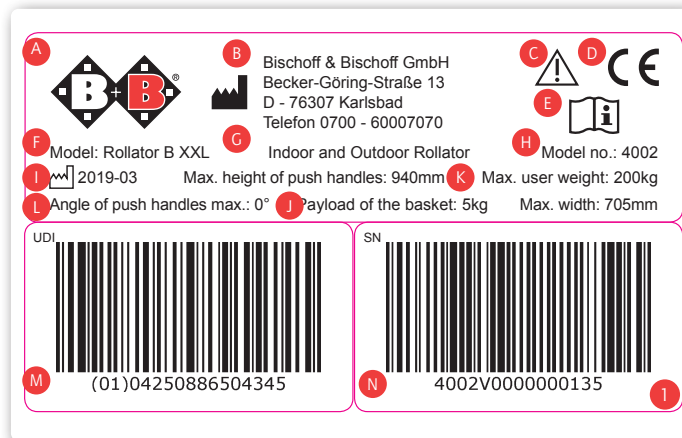

- A** Logotipo del fabricante
- B** Datos del fabricante
- C** ¡Atención! - Tenga en cuenta las instrucciones de uso
- D** Marca CE
- E** ¡Importante! - Tenga en cuenta las instrucciones de uso
- F** Nombre del modelo
- G** Clase de utilización
- H** Número del modelo
- I** Fecha de producción
- J** Carga útil de la cesta
- K** Carga máx.
- L** Medidas requeridas
- M** Número de artículo UDI
- N** Número de serie

3.4. Sumario

Vista general del producto Rollator B XXL (Fig. 2, 3)

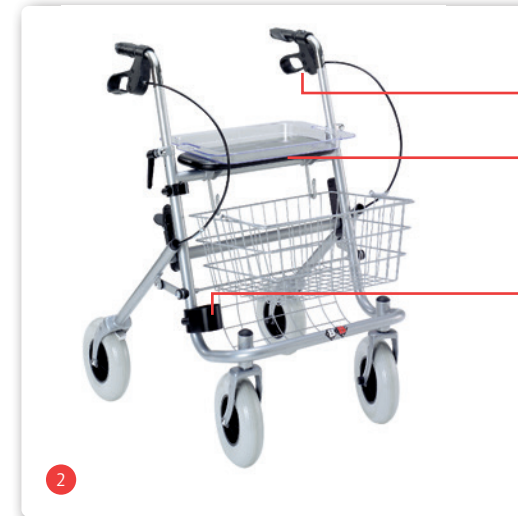

- Freno con seguro
- Bandeja
- Soporte para bastón



- Empuñaduras
- Tubo de sujeción
- Asiento
- Cesta
- Rueda orientable
- Rueda de rodadura



4. Montaje/ajustes

4.1. Colocación de las empuñaduras

- Retire del tubo los manguitos de protección señalados (fig. 4).
- Inserte las empuñaduras en los tubos de sujeción y fíjelas con el tornillo de mariposa
- Tenga en cuenta la profundidad mínima de inserción (zona arrugada) (capítulo 4.5.).



4.2. Desplegado

- Coloque el rollator delante de usted en la dirección de marcha.
- Accione los frenos de estacionamiento (véase el capítulo 4.6).
- Incline el rollator de B+B hacia usted hasta que las ruedas orientables no soporten peso y, al mismo tiempo, presione hacia abajo las empuñaduras con un leve tirón.
- Para bloquear el mecanismo de despliegue, presione el travesaño con la mano extendida hasta que el sistema de autocierre (bloqueo) se encaje automáticamente (fig. 6).



4.3. Plegado

- Coloque el rollator delante de usted en la dirección de marcha.
- Accione los frenos de estacionamiento.
- Sujete el rollator firmemente con ambas manos e inclínelo tirando de él hacia usted



Tenga en cuenta que, al accionar la palanca, el rollator puede volver a plegarse repentinamente

- Para desbloquearlo, suelte una mano de la empuñadura y accione con ella la palanca del sistema de autocierre (fig. 7).

- Preste atención de no pillarse partes del cuerpo ni de la ropa durante los procesos de pliegue y despliegue.
- Para plegar completamente el rollator, tire de las empuñaduras hacia usted.

4.4. Colocación de la cesta

- El rollator debe estar desplegado. Accione los frenos de estacionamiento.
- Colóquese de frente a la parte delantera del rollator.
- Cuelgue simplemente la cesta para utensilios del gancho colocado en la parte delantera del tubo del bastidor (Fig. 8).
- Para retirar la cesta, basta con agarrarla por el asa de transporte y levantarla.
- Sitúe la bandeja desde arriba sobre el asiento de forma que los salientes de plástico de la bandeja se inserten en los orificios del asiento (fig. 9).



4.5. Montaje de las empuñaduras

- El rollator debe estar desplegado. Accione los frenos de estacionamiento.
- Abra las palancas de apriete de plástico de los tubos de sujeción hasta que las empuñaduras se puedan mover libremente (fig. 10).
- Sitúese detrás del rollator de B+B y deje caer los brazos de forma relajada.
- Ahora, ajuste las empuñaduras de forma que queden a la altura de sus muñecas. Para ello, elija el orificio más cercano a esa posición del tubo deslizante.
- Tras el proceso de ajuste, vuelva a apretar firmemente las palancas de apriete de plástico. Respete la profundidad mínima de inserción.
- Repita el proceso en el otro lado.
- Asegúrese de que ambas empuñaduras estén a la misma altura.
- No gire las empuñaduras hacia afuera (0°)





4.6. Accionamiento/ajuste de los frenos

Freno de servicio

El freno de servicio se acciona apretando las dos palancas de freno que hay en las empuñaduras (fig. 12). El freno de servicio y el de estacionamiento actúan sobre las ruedas de rodadura.



Freno de estacionamiento

- Para asegurar los frenos, presione las dos palancas de freno hacia abajo (fig. 13).
- Para soltar el seguro, vuelva a posicionar las dos palancas de freno en la posición central (fig. 14).

Ajuste del freno

Le recomendamos llevar a cabo los ajustes de los frenos junto con una persona del comercio especializado donde adquirió el rollator. Si tiene suficientes conocimientos técnicos, podrá llevarlos a cabo usted mismo.

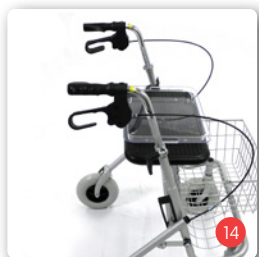

El freno está ajustado correctamente cuando, sin accionarlo, el pivote de freno no toca la rueda de rodadura y el freno de estacionamiento se sigue pudiendo accionar con facilidad.

- Afloje la contratuerca (fig. 15, flecha) de forma que se pueda girar la tuerca de ajuste.
- Ahora, gire la tuerca de ajuste ancha hacia fuera o hacia dentro para aumentar o reducir el efecto de frenado.
- Vuelva a apretar firmemente la contratuerca.
- En caso dado, repita el proceso con el otro freno.



4.7. Ruedas y neumáticos

El rollator está equipado con ruedas de PU antipinchazos de 192 x 48 mm.

5. Utilización

Andar

Las primeras veces, pruebe a andar en suelos firmes y nivelados. Familiarícese sobre todo con el funcionamiento de los frenos. Mientras aprende, debe tener algún acompañante que le ayude.

Para mantener una postura anatómica correcta a la hora de andar, las empuñaduras deben estar ajustadas a la altura adecuada (capítulo 4.4).

- Sitúese en el rollator de modo que los tobillos queden a la altura de las ruedas traseras.
- Mantenga una postura erguida del cuerpo.
- Agarre las empuñaduras con las dos manos, de modo que los brazos queden levemente doblados.

Al andar con el rollator, intente mantener el cuerpo lo más cerca posible de las empuñaduras. Ello aumenta la estabilidad y la seguridad frente a vuelco, además de evitar que la espalda se arquee. Siempre que pueda, intente ir dentro del rollator y no detrás. Dé pasos pequeños y no desplace el rollator demasiado hacia delante.

Empujando el rollator puede cambiar la dirección y la velocidad de avance. Utilice siempre los dos frenos para aminorar la marcha. De lo contrario, el rollator podría girar con la rueda libre alrededor de la rueda frenada y usted podría caerse.

En la medida de lo posible, deben evitarse los obstáculos. Intente utilizar rampas o ascensores. Si no fuese posible, habrá que levantar el rollator por encima del obstáculo. Para ello, se recomienda contar con la ayuda de otra persona siempre que sea posible.

Asiento

El rollator está diseñado de manera que pueda utilizarlo como asiento durante pequeñas pausas. Para ello está equipado con una superficie de asiento. Antes de sentarse, es imprescindible accionar los frenos de estacionamiento. De lo contrario, el rollator podría rodar y usted podría caerse.

Puntos de elevación

Puede levantar el rollator por las empuñaduras o partes del armazón para traspasar obstáculos o escalones.

6. Datos técnicos**Medidas y pesos**

Tipo:	Rollator
Color:	plateado
Modelo:	4002
Altura (de las empuñaduras):	max. 940 mm
Longitud:	720 mm
Plegado:	240 mm
Anchura:	705 mm
Anchura entre empuñaduras:	445 mm
Anchura de las empuñaduras:	60 mm
Inclinación máx.:	0°
Altura de asiento:	630 mm
Anchura de asiento:	490 mm
Anchura efectiva de asiento:	550 mm
Radio de giro:	1290 mm
Peso:	12,1 kg incl. cesta y bandeja
Carga máxima:	200 kg
Máx. capacidad de carga de la bolsa:	5 kg

Neumáticos

Ruedas traseras: 192 x 48 mm

Ruedas orientables: 192 x 48 mm

Material

Armazón: acero, recubrimiento anticorrosión

Empuñaduras: PP

Asiento: PU

Inflamabilidad: piroretardante

Condiciones de servicio

Temperatura: de 0 a -50°C

Humedad atmosférica: de 45 a -60%

Condiciones de almacenamiento

Temperatura: de -20 a +60°C

Humedad atmosférica: de 45 a -80%

- Incluye cesta, bandeja y soporte para bastón
- Empuñaduras ergonómicas
- Freno combinado de servicio y estacionamiento
- Construcción estable en acero, recubrimiento anticorrosión
- Tubos de sujeción protegidos contra torsión

Equipamiento estándar para: Rollator B XXL

7. Indicaciones de mantenimiento para el usuario

7.1. Limpieza y desinfección

- Los laterales del armazón del rollator se pueden limpiar con un paño húmedo. En casos de suciedad extrema, puede utilizar un detergente suave.
- Las ruedas pueden limpiarse con un cepillo húmedo con cerdas de plástico (no utilice cepillos metálicos).
- Se pueden fregar las empuñaduras y los acolchados. Utilice un producto de limpieza suave.
- Para la desinfección, utilice un producto desinfectante aprobado por la Asociación de Higiene Aplicada alemana (VAH).

7.2. Comprobación previa a la conducción

7.2.1. Comprobación de los frenos

Antes de cada conducción, compruebe el funcionamiento del dispositivo de frenado.

Con los frenos aplicados, el rollator no debe poder desplazarse.

Con los frenos sueltos, el rollator debe desplazarse sin ruidos de arrastre y ser fácil de guiar con un buen avance en línea recta.

Si observa un funcionamiento anómalo de los frenos, avise a su distribuidor inmediatamente y retire el rollator de la circulación.

7.2.2. Comprobación de los neumáticos

Antes de iniciar el avance con el rollator, compruebe siempre que las cubiertas están íntegras.

En caso de desgaste o defecto, debe solicitar la reparación a un comercio especializado autorizado.

8. Indicación de mantenimiento para el comercio especializado

Recomendamos acudir a un comercio especializado cada 6 meses para revisar los frenos del rollator.

En caso de averías o defectos en el rollator, habrá que enviarlo inmediatamente al distribuidor para su reparación.

Si la ortopedia lo solicita, se le remitirá toda la información y documentación necesaria para la reparación y puesta a punto. El comercio especializado dispone de un programa de formación.

Para cualquier consulta, puede ponerse en contacto con el servicio de atención al cliente de B+B a través del número de atención al clientes (tel.: +34 931 600 029).

9. Almacenamiento / envío

Para almacenar o enviar el rollator se recomienda guardar el embalaje original para que esté disponible en caso de necesidad para estos casos.

De ese modo su rollator estará perfectamente protegido contra las influencias ambientales durante el almacenamiento o el transporte.

10. Reutilización

El rollator Rollators B / B XX es apto para la reutilización. El rollator primero debe limpiarse y desinfectarse profundamente para su reutilización conforme a las indicaciones de higiene y cuidado adjuntas. A continuación un técnico especializado y autorizado tiene que comprobar el estado general, el desgaste y los daños del producto, y repararlo si es necesario.

Asimismo, tenga en cuenta las indicaciones de cuidado, garantía, higiene y mantenimiento de B+B. Su ortopedia se las pondrá a disposición con mucho gusto.



El rollator debe ser revisado según el plan de mantenimiento y estar en buen estado.

11. Eliminación

Si no va a utilizar más el rollator y tiene que deshacerse de él, diríjase a su distribuidor.



Si quiere deshacerse de él por su cuenta, infórmese en las empresas de eliminación de residuos locales acerca de la normativa relativa a la eliminación de residuos de su lugar de residencia.

12. Garantía

Las garantías afectan a todos los defectos del rollator claramente atribuibles a errores de fabricación o del material. En caso de reclamación, se debe presentar el certificado de garantía totalmente cumplimentado.



Atención: la inobservancia del manual de instrucciones, así como los trabajos de mantenimiento inadecuados, y especialmente las modificaciones técnicas y los complementos (ampliaciones) sin la autorización de la empresa Bischoff & Bischoff llevan a la extinción de la garantía y de la responsabilidad sobre el producto.

Para nuestros productos asumimos la garantía legal de 2 años.

Asimismo, tenga en cuenta las indicaciones de cuidado, garantía, higiene y mantenimiento de B+B. Su ortopedia se las pondrá a disposición con mucho gusto.

Table des matières

1.	Avant-propos	4	5.	Utilisation	13
1.1.	Caractères et symboles	4	6.	Caractéristiques techniques	14
2.	Consignes importantes de sécurité	5	7.	Conseils d'entretien pour l'utilisateur	16
2.1.	Consignes générales de sécurité	5	7.1.	Nettoyage et désinfection	16
2.2.	Indication / Contre-indication	5	7.2.	Contrôle du rollator par l'utilisateur	16
2.3.	Utilisation prévue	6	7.2.1.	Contrôle des freins	16
2.4.	Déclaration de conformité	6	7.2.2.	Contrôle des pneus	17
2.5.	Responsabilité	6	8.	Conseils de maintenance pour le distributeur spécialisé	17
2.6.	Durée d'utilisation	6	9.	Stockage/Expédition	17
3.	Produit et livraison	7	10.	Cession du rollator	18
3.1.	Vérification de la livraison	7	11.	Élimination	18
3.2.	Contenu de la livraison	7	12.	Garantie	19
3.3.	Plaque signalétique et numéro de série	8			
3.4.	Vue d'ensemble	9			
4.	Assemblage/Adaptations	10			
4.1.	Montage des poignées de poussée	10			
4.2.	Dépliage	10			
4.3.	Pliage	10			
4.4.	Montage du panier	11			
4.5.	Régler les poignées de poussée	11			
4.6.	Actionnement/Réglage des freins	12			
4.7.	Roues et pneus	12			

1. Avant-propos

Chère utilisatrice, cher utilisateur,

Vous venez d'acquérir le rollator B+B, un produit de pointe allemand qui pose de nouveaux jalons en termes de flexibilité. La présente notice doit vous aider à vous familiariser avec l'utilisation et la manipulation du rollator.

Nous vous prions de lire attentivement et respecter ce mode d'emploi avant la première utilisation de votre nouveau rollator. Ce mode d'emploi doit être considéré comme faisant partie du rollator. Gardez le mode d'emploi à portée de main et transmettez-le en cas de cession du rollator.

Pour les utilisateurs déficients visuels, ce document est accessible sous forme de fichier PDF sur notre site internet www.bischoff-bischoff.com.

Les réparations et les réglages nécessitent une formation technique particulière et doivent être confiés pour cette raison uniquement à un revendeur autorisé par Bischoff & Bischoff.

1.1. Caractères et symboles



Attention! Indique des consignes particulières de sécurité. Les instructions du mode d'emploi doivent être respectées!



Important! Informations particulièrement utiles dans le domaine technique évoqué.

2. Consignes importantes de sécurité

2.1. Consignes générales de sécurité

- Capacité de charge max. du Rollator B XXL: 200 kg
- Attention au risque de pincement en repliant et en dépliant le rollator. Veillez à ce qu'aucune partie de votre corps ou de vos vêtements ne se coince entre les parties mobiles.
- Veillez à respecter la profondeur minimale d'introduction des tubes du guidon.
- Chaque frein n'agit que sur une seule roue !
- La charge maximale du panier est de 5 kg.
- N'utilisez aucun produit de nettoyage agressif ou caustique !
- Avant chaque début de déplacement, vérifiez que le rollator n'est pas endommagé. Le bon fonctionnement des freins doit être vérifié.
- Un contrôle des freins doit être effectué tous les 6 mois chez un distributeur spécialisé !
- Les surfaces du rollator exposées aux rayons du soleil peuvent s'échauffer. Il existe un risque de blessure.
- Déclaration des incidents. L'exploitant ou l'utilisateur doit déclarer immédiatement à l'Institut allemand des médicaments et des dispositifs médicaux :
 1. tout dysfonctionnement ;
 2. toute évolution des caractéristiques ou de la puissance du scooter ;
 3. et toute erreur de marquage ou de mode d'emploi pour tout dispositif médical qui a occasionnée ou aurait pu occasionner le décès d'un patient, d'un employé ou d'un tiers ou une dégradation importante de son état de santé. Le institut des dispositifs médicaux en notifiera sans délai les autorités dont l'exploitant relève et en informera d'autre part le fabricant et les autorités dont le fabricant relève.

2.2. Indication / Contre-indication

- Le rollator aide les personnes à mobilité réduite lors de leurs déplacements, par ex. dans la sphère domestique, lors de leurs achats ou de leurs promenades à l'extérieur.
- L'assise permet de se reposer en cas de longs trajets.
- Le rollator ne doit être utilisé que sur un terrain stable et plat.
- Ce produit ne doit pas être utilisé comme dispositif d'aide à la montée ou moyen de transport pour les charges lourdes.

2.3. Utilisation prévue

Le rollator est fabriqué exclusivement pour les personnes à mobilité réduite, conformément aux indications mentionnées ci-dessus.

À noter :

Notre garantie s'applique uniquement si le produit est utilisé dans les conditions prescrites et aux fins prévues.

2.4. Déclaration de conformité

En sa qualité de fabricant du produit, B+B déclare que le rollator Rollator B XXL est entièrement conforme aux exigences de la directive 93/42/CEE.

2.5. Responsabilité

La garantie ne pourra s'appliquer que si le produit a été utilisé dans les conditions spécifiées et aux fins prévues. Les modifications, ajouts, réparations et travaux d'entretien doivent avoir été effectués par des personnes habilitées par nos services. De même, le rollator doit avoir été utilisé dans le respect de l'ensemble des consignes d'utilisation.

2.6. Durée d'utilisation

La durée de vie prévisible du rollator est de 5 ans, dans le cadre d'une

utilisation conforme et du respect des consignes de sécurité, d'entretien et de maintenance. Au delà de cette période, si le bon état du produit l'autorise, le rollator peut continuer à être utilisé.

3. Produit et livraison

3.1. Vérification de la livraison

Tous les produits B+B subissent des contrôles réglementaires dans notre entreprise et sont pourvus du marquage CE.

Le rollator est livré dans un carton spécial. Après le déballage, conservez si possible le carton. Il vous sera utile pour le stockage ou le retour éventuel. Le rollator est livré en pièces détachées.

Le montage, l'adaptation aux besoins individuels et l'initiation à l'utilisation sont effectués par le revendeur de matériel médical.

Pour les livraisons effectuées par voie ferrée ou par transport routier, le produit doit être immédiatement contrôlé en présence du transporteur (carton).

Si vous constatez un dommage, adressez-vous sans délai à notre service après-vente (Tél.: +33(00)800/79 90 79 90).

Vérifiez que le produit est complet et en bon état. En cas d'irrégularités ou de dommages, contactez notre service après-vente (Tél.: +33(00)800/79 90 79 90).

3.2. Contenu de la livraison

Après réception de la marchandise, vérifiez immédiatement que rien ne manque. La livraison comprend les éléments suivants:

- Rollator prémonté
- Mode d'emploi
- Emballage
- Panier
- Tablette

3.3. Plaque signalétique et numéro de série

La plaque signalétique (Fig. 1) et le numéro de série se trouvent sous l'assise.



- (A) Logo du fabricant
- (B) Données fournies par le fabricant
- (C) Attention ! - Respecter le mode d'emploi
- (D) Signe CE
- (E) Important : - Respecter le mode d'emploi
- (F) Désignation du modèle
- (G) Classe d'utilisation
- (H) Numéro du modèle
- (I) Date de fabrication
- (J) Charge utile du panier
- (K) Charge max.
- (L) Taille requise
- (M) Numéro d'article UDI
- (N) Numéro de série

3.4. Vue d'ensemble

Aperçu du produit Rollator B XXL (Fig. 2, 3)

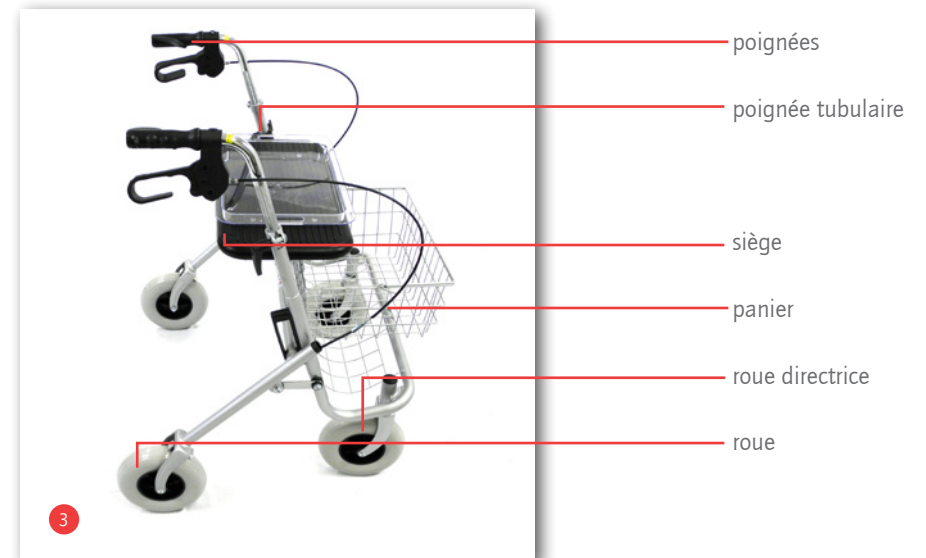

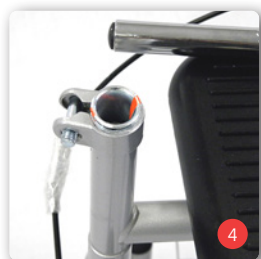

4. Assemblage/Adaptations

4.1. Montage des poignées de poussée

- Retirez du tube les embouts de protection marqués (fig. 4).
- Insérez les poignées de poussée dans les poignées tubulaires et serrez-les fermement avec la vis à oreilles.
- Veuillez respecter la profondeur d'insertion minimale (zone striée) (chapitre 4.5.).

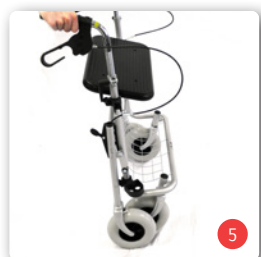

4.2. Dépliage

- Positionnez le rollator devant vous dans le sens de la marche.
- Actionnez les freins de stationnement (voir le chapitre 4.6).
- Basculez votre rollator B+B vers vous jusqu'à ce que les roues directrices ne touchent plus le sol et appuyez simultanément par à-coups légers sur les poignées vers le bas. Pour bloquer le mécanisme de pliage, appuyez sur la traverse avec la paume de la main jusqu'à ce que le système de verrouillage automatique (blocage) soit enclenché (fig. 6).



4.3. Pliage

- Positionnez le rollator devant vous dans le sens de la marche.
- Actionnez les freins de stationnement.
- Tenez fermement le rollator à deux mains et basculez-le en le tirant vers vous.



Prenez garde à ce que le rollator ne se déplie pas brusquement si le levier est actionné

- Pour le déverrouillage, tenez la poignée avec une main et actionnez le levier du système de verrouillage automatique (fig. 7) avec l'autre.

- vérifiez qu'aucun membre de votre corps ni aucun de vos vêtements ne reste coincé
- Pour plier complètement le rollator, tirez les poignées vers vous.

4.4. Montage du panier

- Alors que le rollator est déplié, actionnez les freins de stationnement.
- Positionnez-vous dans le sens inverse de la marche du rollator.
- Accrochez simplement le panier aux crochets qui se situent sur le tube du cadre avant. (fig. 8).
- Pour enlever le panier, il suffit de le tenir par l'anse et de le tirer vers le haut.
- Posez la tablette sur le rembourrage du siège en passant par le dessus, de telle sorte que les quatre tenons en plastique de la tablette s'insèrent dans les crans du siège (fig. 9).

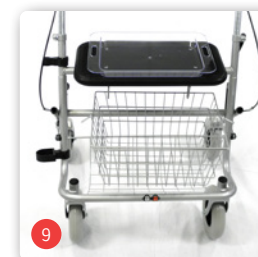

4.5. Régler les poignées de poussée

- Alors que le rollator est déplié, actionnez les freins de stationnement.
- Ouvrez les levier en plastique qui se trouvent sur les tubes du guidon jusqu'à ce que les poignées puissent bouger librement (fig. 10).
- Positionnez-vous derrière le rollator B+B et abaissez vos bras en vous décontractant.
- À présent, réglez les poignées de poussée de manière à ce que celles-ci soient à hauteur de vos poignets. Pour cela, sélectionnez le perçage suivant dans le tube coulissant.
- Après le réglage, resserrez bien les levier en plastique. Veillez à bien respecter la profondeur minimale d'introduction.
- Répétez l'opération de l'autre côté.
- Assurez-vous que les deux poignées de poussée se trouvent à la même hauteur.
- Ne faites pas pivoter les poignées vers l'extérieur (0°)

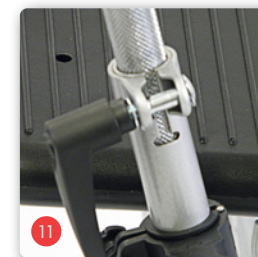



4.6. Actionnement/Réglage des freins

Frein de service

Le frein de service est actionné vers le haut à l'aide des deux leviers de frein manuels qui se trouvent sur les poignées de poussée (fig. 12). Les freins de service et de stationnement agissent sur les roues.



Frein de stationnement

- Appuyez vers le bas pour bloquer les deux leviers de frein (fig. 13).
- Pour les débloquer, tirez les deux leviers de frein en sens inverse jusqu'à la position centrale (fig. 14).

Réglage des freins

Nous vous recommandons d'effectuer les réglages avec l'aide d'un revendeur spécialisé. Si vous disposez d'une compétence technique suffisante, vous pouvez le faire vous-même.

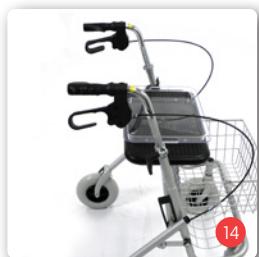

Le frein est correctement réglé lorsque le boulon de frein ne touche pas la roue sans que le frein soit actionné et que le frein de stationnement reste facile à actionner.

- Desserrez le contre-écrou (fig. 15, flèche) de manière à pouvoir tourner l'écrou de réglage.
- À présent, dévissez ou vissez le large écrou de réglage afin de renforcer ou de diminuer le freinage.
- Resserrez bien le contre-écrou.
- Le cas échéant, répétez également l'opération avec l'autre frein.

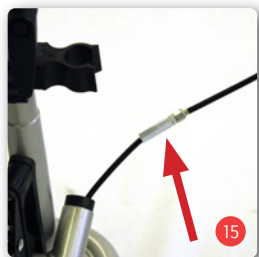

4.7. Roues et pneus

Votre rollator est équipé de roues en PUR anti-crevaison de dimensions 192 x 48 mm.

5. Utilisation

Marche

Entraînez-vous à marcher sur un terrain stable et plan. Familiarisez vous en particulier avec le fonctionnement des freins. À cette occasion, faites-vous accompagner par une autre personne.

Pour une démarche anatomiquement correcte, les poignées de poussée doivent être réglées à la bonne hauteur (chapitre 4.4.).

- Placez-vous sur le rollator de sorte que vos chevilles soient au même niveau que les roues arrière.
- Adoptez une posture droite.
- Saisissez à deux mains les poignées de poussée, vos bras doivent former un léger angle.

Lors de vos déplacements avec le rollator, essayez de maintenir votre corps le plus près possible des poignées de poussée. Cela augmente la stabilité et la sécurité de basculement. De plus, cela vous évite d'avoir le dos rond. De manière générale, essayez de marcher collé au rollator et non derrière le rollator. Faites de petits pas et ne poussez pas le rollator trop en avant.

Le changement de direction et de vitesse est déterminé par la poussée du rollator. Pour ralentir, utilisez toujours les deux freins. Sinon, le rollator pivoterait autour de la roue non freinée et entraînerait une chute.

Dans la mesure du possible, les obstacles doivent être évités. Essayez d'utiliser les rampes ou de prendre les ascenseurs.

Si cela s'avère impossible, vous devez transporter le rollator au-dessus de l'obstacle. Pour cela, sollicitez si possible l'aide d'une autre personne.

Siège

Le rollator est conçu de manière à pouvoir être utilisé comme un siège lors de petites pauses. Pour cela, il est équipé d'une assise. Serrez impérativement les freins de stationnement avant de vous asseoir. Sinon, le rollator pourrait se mettre en mouvement et entraîner une chute.

Points de levage

Vous pouvez soulever le rollator à l'aide des poignées ou des parties du cadre pour le transporter au-dessus des obstacles ou des marches d'escalier.

6. Caractéristiques techniques**Dimensions et poids**

Type:	Rollator
Couleur:	argent
Modèle:	4002
Hauteur (hauteur des poignées):	max. 940 mm
Longueur:	720 mm
Plié:	240 mm
Largeur:	705 mm
Largeur entre les poignées:	445 mm
Largeur des poignées:	60 mm (zone d'appui jusqu'à 50 mm)
Inclinaison:	0°
Hauteur de siège:	630 mm
Largeur du siège:	490 mm
Largeur effective du siège :	550 mm
Rayon de braquage:	1290 mm
Poids:	12,1 kg panier et tablette inclus
Charge maximale:	200 kg
Charge maximale de la sacoche:	5 kg

Pneus

Roues arrières:	192 x 48 mm
Roues directrices:	192 x 48 mm

Matériau

Cadre:	acier, revêtement anti-corrosion
Poignées:	PP
Siège:	PU
Inflammabilité :	résistant à la flamme

Conditions d'utilisation

Température:	0 à 50°C
Humidité de l'air:	45 à 60%

Conditions de stockage

Température:	-20 à + 60°C
Humidité de l'air:	45 à 80%

- Panier, tablette et porte-canne fournis
- Poignées de forme anatomique
- Frein de service et de stationnement combiné
- Fabrication en acier stable, revêtement anti-corrosion
- Tubes de poignées anti-rotulants

Équipement standard pour: Rollator B XXL

7. Conseils d'entretien pour l'utilisateur

7.1. Nettoyage et désinfection

- Les parties du cadre du rollator peuvent être essuyées avec un chiffon humidifié. En cas de forte salissure, vous pouvez utiliser un détergent doux.
- Les roues peuvent être nettoyées avec une brosse en plastique humide (ne pas utiliser de brosse métallique!)
- Les poignées de poussée, les rembourrages des bras et du siège peuvent être lavés. Utilisez un détergent doux.
- Pour la désinfection, utilisez un agent de désinfection listé par la VAH (Verbund für Angewandte Hygiene).

7.2. Contrôle du rollator par l'utilisateur

7.2.1. Contrôle des freins

Contrôlez avant chaque démarrage le bon fonctionnement du dispositif de freinage.

Ne pas essayer de pousser le rollator lorsque les freins sont serrés.

Lorsque les freins sont desserrés, le rollator doit avoir une trajectoire rectiligne sans bruit de frottement et être facile à conduire.

Si vous remarquez un comportement de freinage inhabituel, contactez immédiatement votre revendeur spécialisé et mettez votre rollator hors de circulation.

7.2.2. Contrôle des pneus

Avant chaque déplacement, vérifiez que les pneus sont en bon état.

Des pneus défectueux ou usés doivent être changés auprès du revendeur.

8. Conseils de maintenance pour le distributeur spécialisé

Nous vous recommandons de faire contrôler l'état de vos freins par un distributeur spécialisé au moins tous les six mois.

En cas de pannes ou de dysfonctionnements du rollator, celui-ci doit être immédiatement remis au revendeur pour réparation.

Les informations et documents nécessaires pour la réparation et la remise en état seront fournis au revendeur spécialisé sur demande.

Un programme de formation est proposé aux revendeurs spécialisés. Pour toute question, votre service après-vente B+B est à votre disposition au (Tél.: +33(00)800/79 90 79 90).

9. Stockage/Expédition

Si le rollator doit être stocké ou expédié, il est conseillé de conserver l'emballage d'origine et de le stocker à ces fins de manière à ce qu'il soit disponible en cas de besoin. Votre rollator est alors protégé de façon optimale contre les influences extérieures pendant le stockage ou le transport.

10. Cession du rollator

Le Rollator B XXL peut être réutilisé. Avant de réutiliser le rollator, il convient de le nettoyer et de le désinfecter intégralement, conformément aux instructions d'entretien et d'hygiène ci-jointes. Le produit doit ensuite être révisé et, le cas échéant, réparé par un spécialiste habilité à juger de son état, de son usure et de ses détériorations.

Consultez nos recommandations ci-jointes sur les procédures d'entretien, d'hygiène et de réparation.



Le fauteuil roulant doit être contrôlé suivant le plan de maintenance et ne présenter aucun défaut.

11. Élimination

Lorsque votre rollator n'est plus utilisé et doit être éliminé, adressez-vous à votre revendeur spécialisé.



Si vous souhaitez vous charger de l'élimination, renseignez-vous auprès des entreprises d'enlèvement locales sur la réglementation en vigueur.

12. Garantie

La garantie couvre tous les vices du fauteuil roulant qui peuvent être imputés, preuve à l'appui, à un défaut de matière ou de fabrication.

En cas de réclamation, le certificat de garantie dûment rempli doit être présenté.

Nos fauteuils roulants sont garantis 2 ans pour les pièces du cadre. Pour les échanges d'appareil et les réparations, le délai de garantie est de 1 an.

Par ailleurs, veuillez respecter à la lettre les consignes de B+B relatives à l'entretien, la garantie, l'hygiène et l'entretien. Celles-ci sont disponibles auprès de votre revendeur spécialisé.



Attention! La garantie et la responsabilité du fabricant ne peuvent être invoquées en cas de non-respect du mode d'emploi ainsi que d'une maintenance non conforme et en particulier de modifications et ajouts techniques sans l'accord de la société Bischoff & Bischoff.

Bischoff & Bischoff GmbH

Becker-Görling-Straße 13
D-76307 Karlsbad
www.bischoff-bischoff.com

MOVILIDAD B+B IBERIA S.L.

P.I. Can Mascaró
C/Ponent, Nave 1-A
E-08756 La Palma de Cervelló
www.bbiberia.es

B+B France S.A.R.L.

Centre d'affaires Parc Lumière
46 avenue des Frères Lumière
F-78190 Trappes
www.b-france.fr



ISO 13485
BUREAU VERITAS
Certification

